



Dieses robuste Pagodenzelt ist perfekt, wenn Sie harte Wände oder Glaswände im Zelt wünschen, aber es kann standardmäßig mit PVC-Seitenwänden ausgestattet werden. Außerdem kann das TT84 leicht mit anderen Pagoden und Alpinhallen verbunden werden.

Diese Pagode ist stabil genug für einen Stangenspender oder die Anbringung eines Bannerrahmens. So können Sie den Stil und die Atmosphäre der Veranstaltung oder des Festivals auf das Festzelt übertragen. Das TT84 ist in den Größen 3x3, 4x4 und 5x5 Meter erhältlich.



Dieser Zelttyp wird **weit verbreitet** für:



Messen und Konferenzen



Veranstaltungen



Gastronomie



Festivals



Hochzeiten

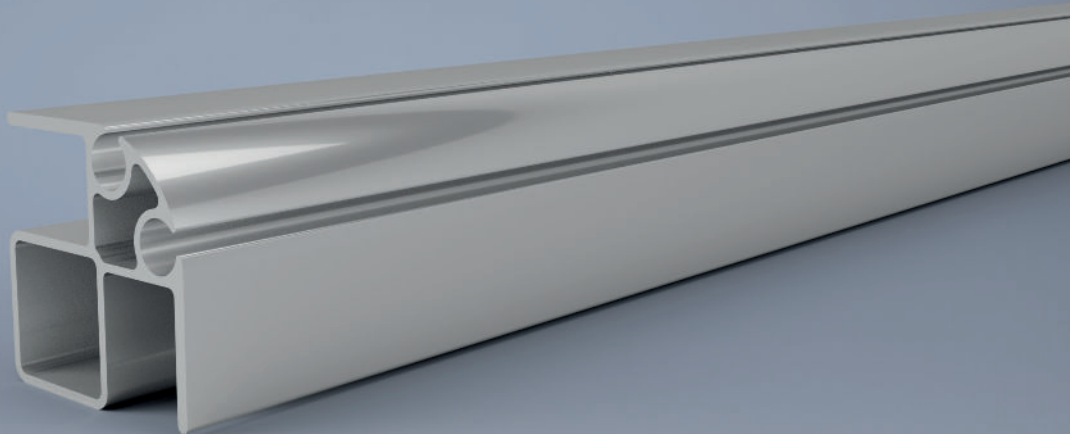

Allgemeine Spezifikationen

Maße:	3,00 x 3,00 m 4,00 x 4,00 m 5,00 x 5,00 m
Seitliche Höhe:	2,30 m 3,00 m
Firshöhe:	4,08 m - 5,04 m
Dachverkleidung:	PVC-Segeltuch transluzen PVC-Segeltuch verdunkelnd
Giebelverkleidung:	PVC-Segeltuch transluzen PVC-Segeltuch verdunkelnd
Profilgröße:	84 x 84 mm
Maximale Windlast:	Auf Anfrage
Maximale Schneelast:	Auf Anfrage
Aluminium:	AL6082 AL6005 Naturfarben eloxiert Hoch verschleißfest Hohe Korrosionsbeständigkeit

Zusatzoptionen:

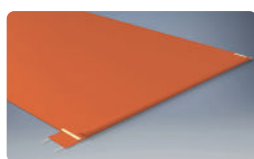

PVC-Plane in Farbe

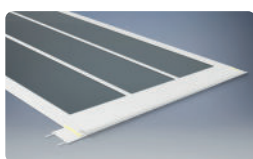

Transparente PVC-Plane



Schwerlastboden

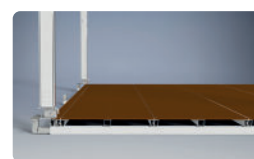

Kassettenboden



Transportständer



Harte Wände



Glaswände



Einfache Schlupftür



Doppelte Schlupftür aus Glas

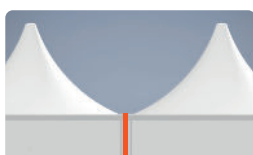

Verbindungsrinne zwischen den Pagoden

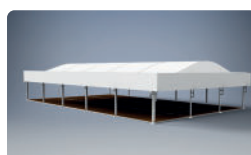

Bannerrahmen



Stangenspender

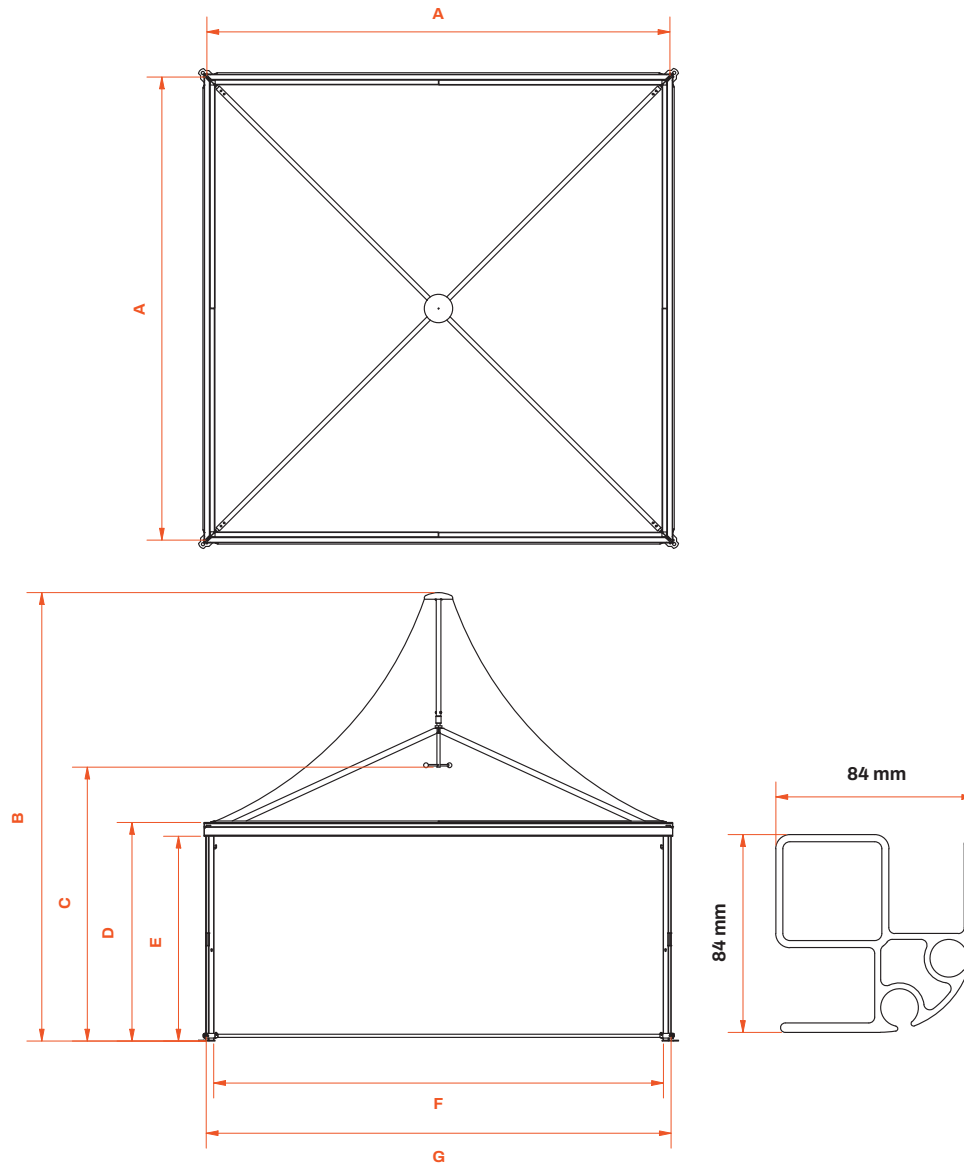

TT84 Serie | 3x3 m, 4x4 m, 5x5 m | Pagode

	Konstruktion 3x3 Meter	Konstruktion 4x4 Meter	Konstruktion 5x5 Meter
A Segmentlänge a.a.	2.854 mm	3.854 mm	4.856 mm
B Firsthöhe, einstellbar	4.075 - 4.375 mm	4.316 - 4.616 mm	4.737 - 5.037 mm
C Innenhöhe, verstellbar	2.350 - 2.650 mm	2.490 - 2.790 mm	3.010 - 3.310 mm
D Seitenhöhe	2.321 mm	2.321 mm	2.321 mm
E Durchgangshöhe	2.175 mm	2.175 mm	2.175 mm
F Innerhalb der Säulen	2.770 mm	3.770 mm	4.772 mm
G Außerhalb der Säulen	2.938 mm	3.938 mm	4.940 mm